

VELUX EXIT dakvenster GTL

VELUX®

Beglazing 66SG



Geniet van alle comfort van een hoogwaardig VELUX dakvenster dat extra gemoedsrust biedt omdat het als nooduitgang kan worden gebruikt. Het uitzetbare VELUX nooduitgang dakvenster opent naar buiten in een hoek van 67° zodat het ook als nooduitgang kan worden gebruikt. Verkrijgbaar in gelakt of wit geverfd grenenhout, zodat het perfect bij uw andere VELUX dakvensters past.

- Opent tot 67° om in noodsituaties een extra uitgang te bieden.
- Gebruik de onderste handgreep om het venster open te duwen in de evacuatieopeningspositie.
- Voel je veilig wetende dat het hefmechanisme het venster op zijn plaats houdt wanneer het wordt gebruikt als evacuatieopening.
- De beglazing is standaard voorzien met premium functies zoals veiligheidslaminerings, gehard glas, UV-filter, eenvoudige reiniging, antidauwfunctie en onze unieke regengeluidemping.



Gebruiksaanwijzing voor methode van bediening

Het venster kan worden geïnstalleerd in daken met een helling van 15° tot 55° (tot 65° met speciale veren) ten opzichte van het horizontale vlak.



Het VELUX uitzetbaar exitdakvenster opent naar buiten tot een hoek van 45°. In een noodsituatie kan het draaiende gedeelte worden geopend tot een hoek van 67° door dit verder omhoog te duwen. Het uitzetbare dakvenster maakt nu een snelle en gemakkelijke uitgang/ingang mogelijk. Het dakvenster wordt aan de onderkant bediend met een handgreep op de onderlijst. Om het maximum uit uw uitzetbaar dakvenster te halen, raden we een installatiehoogte aan waardoor u een vrij zicht naar buiten hebt, zowel vanuit een staande als een zittende positie. Houd er rekening mee dat de optimale vensterhoogte afhankelijk is van de dakhelling.

Beschikbare afmetingen en daglichtoppervlak

	780 mm	1140 mm
1398	GTL MK08 0.72 m ²	GTL SK08 1.14 m ²

Alle maten zijn in mm. () = Effectief daglichtoppervlak, m²



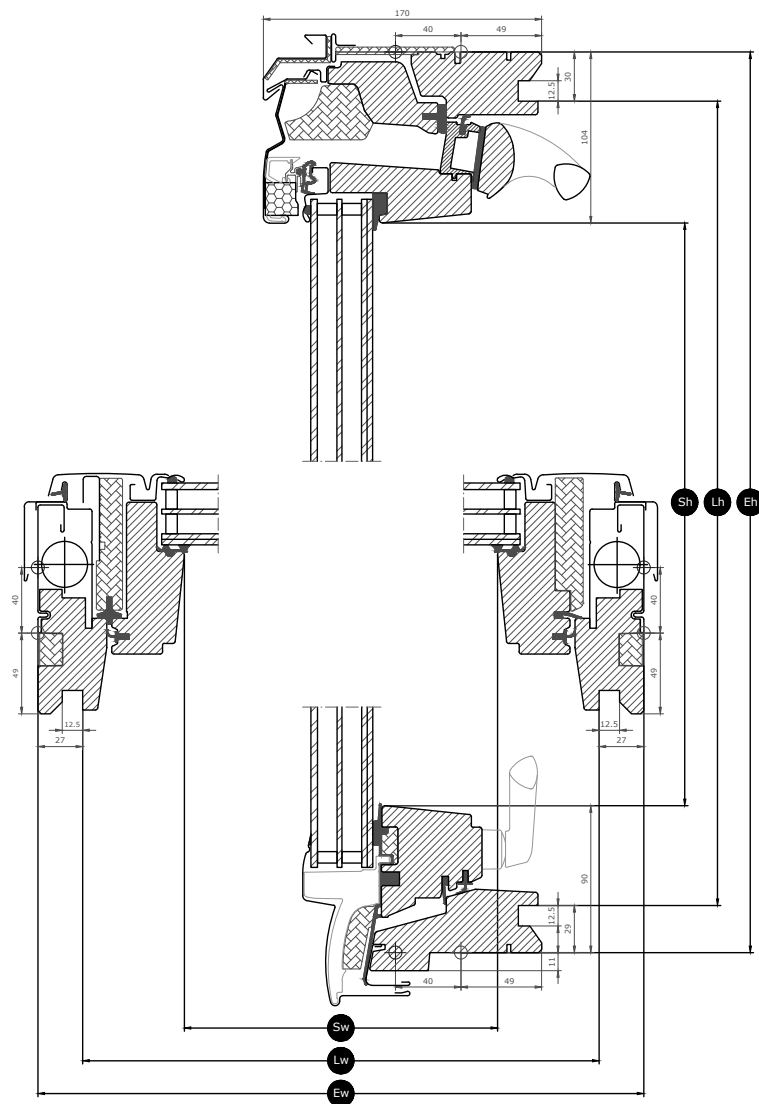





Afmetingen dwarsdoorsnede

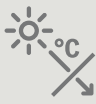

Breedte		MK--	SK--
Sw	Openingsbreedte draaiend gedeelte	601	961
Lw	Afstand tussen groeven interieurafwerking, breedte	725	1085
Ew	Externe breedte kozijn	780	1140

Hoogte		--08
Sh	Openingshoogte draaiend gedeelte	1204
Lh	Afstand tussen groeven interieurafwerking, hoogte	1339
Eh	Externe hoogte kozijn	1398

Kenmerken beglazing

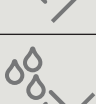
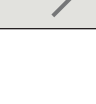
Beglazing 66SG		
	Warmte-isolatie De energiebesparende beglazing zorgt voor minder warmteverlies via het raam en een beter comfort binnenshuis.	U_g = 0.6
	Zonnewarmte In koudere klimaten en in kamers met grote raamoppervlakken zorgt zonnewarmte voor een beter binnenklimaat tijdens de winter.	0.44
	Bescherming tegen de zon In warme klimaten en in kamers met grote raamoppervlakken zorgt een zonwerende beglazing in zomerperiodes voor een beter binnenklimaat.	★★★★☆
	Veiligheid Dikkere gelamineerde binnenruiten zijn beter bestand tegen handmatige aanvallen (inbraak).	★★★★☆
	Veiligheidslaminerings Voorkomt dat glas in de kamer valt in geval van accidentele breuk.	✓
	Gehard glas Verstevigt het buitenste glasoppervlak voor een betere bescherming tegen onverwachte ballen en extreme weersomstandigheden zoals zware stormen en hagel.	✓
	UV-filter Beschermt uw interieurinrichting tegen vervaging door schadelijke UV-stralen van de zon.	✓
	Minder lawaai van regen De regendemping creëert een barrière tussen het venster en het weer buiten voor ongestoorde momenten tijdens regenachtige dagen of nachten.	✓
	Eenvoudig te reinigen Vuilafstotende coating zorgt ervoor dat u minder tijd verliest met schoonmaken en meer tijd hebt om te genieten van het uitzicht.	✓
	Antidauw Op dagen dat er veel dauwvorming op de buitenruit is, wordt deze door de antidauwcoating aanzienlijk beperkt zodat u een helder zicht hebt.	✓

Structuur beglazing

Beglazing	Samenstelling (van binnen naar buiten)
Met drievoudige beglazing	6,8 mm gelaagd floatglas - 13 mm spouw gevuld met argon - 3 mm thermisch versterkt glas - 13 mm spouw gevuld met argon - 4 mm gehard glas

Technische waarden voor vensters

Overzicht van de technische waarden voor het product, met betrekking tot ce-markeringen in overeenstemming met EN 14531 en andere EN-normen.

Vensterkenmerken	Vensterkenmerken
Warmtedoorgangscoefficiënt	1.0 W/(m ² K)
Lichttransmissiecoëfficiënt (τ_v)	0.62
Totale doorlaatcoëfficiënt zonne-energie	0.44
Geluidsisolatie (Rw)	37(-2;-4)
Luchtdoorlatendheid [klasse]	4
Externe brandprestaties - Brits [klasse]	AA
Externe brandprestaties - Europees [klasse]	npd
Schokbestendigheid [klasse]	3
Belastbaarheid van veiligheidsvoorzieningen	✓
Reactie bij brand [klasse]	C-s1,d2
Weerstand tegen sneeuwbelasting	Zie samenstelling van de beglazing
Weerstand tegen windbelasting [klasse]	C3 (>SK08: NPD)
Waterdichtheid [klasse]	9A

NPD: No Performance Determined - geen prestatie bepaald

Zichtbare kenmerken:



Handgreep, nooduitgang, onderaan

Met de handgreep op de onderkant van het draaiende gedeelte kan het venster in een standaardhoek van 45° worden geopend. In noodsituaties kan het draaiende gedeelte worden geopend tot een hoek van 67° door het verder omhoog te duwen.



Handgreep, nooduitgang, zijkant

Met de twee grote handgrepen aan de zijkanten van het venster kunt u het EXIT dakvenster gemakkelijk openen.



Zonwering montageblokje, manueel

Installeer gemakkelijk gordijnen op het venster zonder dat u extra gereedschap nodig hebt. Gewoon het gordijn erop vastklikken in de voorgemonteerde beugels en klaar.

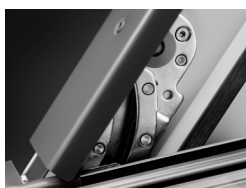

Scharnier frame, wentelend, zijkant

Duurzaam scharnierontwerp zorgt voor een betrouwbare werking en maakt het mogelijk om de vleugel te roteren voor een eenvoudige reiniging van de buitenruit.



Gasveer, reddingsopening

De gasveren vergemakkelijken een verdere opening van het draaiende gedeelte in een noodsituatie.



Schuifgrendel

De schuifgrendel kan in de geïntegreerde schuifvergrendelingen worden geplaatst om het venster vast te zetten voor reiniging van de buitenruit of veilige ventilatie.



Binnenisolatie, kader bovenaan

De innovatieve ThermoTechnology™ isolatie is geïntegreerd in het kader van het venster voor meer energiezuinigheid.



Typeplaatje

Elk VELUX dakvenster heeft een uniek typeplaatje met informatie die kan worden gebruikt om de CE-marketingdocumentatie op te zoeken bij het kopen van accessoires of in geval van onderhoud of vervanging.

Afwerking binnenzijde

Materiaal Beschrijving	Gevernist hout Afgewerkt met een drieboudige coating, transparante lak.	Witgeverfd hout Afgewerkt met drieboudige coating, wit geschilderd.
NCS-kleurcode, binnenoppervlak	Geen kleurcode	S 0500-N
Kleurcode meest aansluitend bij RAL, binnenkant	Geen kleurcode	9003

Externe afdeklijsten

Materiaal Beschrijving	Aluminium, donkergrijs Donkergrijs	Onbewerkt koper	Titaniumzink
NCS-kleurcode, buitenoppervlak	S 7500-N	Geen kleurcode	
Kleurcode meest aansluitend bij RAL, buitenkant	7043	Geen kleurcode	

Reiniging en onderhoud

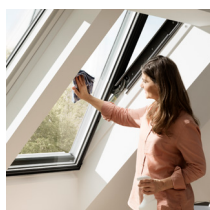

Om het buitenste glasoppervlak vanaf de binnenkant te reinigen, roteert u het draaiende gedeelte en blokkeert u het in de reinigingsstand aan de hand van de schuifgrendels.



VELUX reparatie- en onderhoudskits zijn beschikbaar.

Garantieperiode



De volledige garantievoorwaarden voor VELUX producten zijn beschikbaar op www.velux.be.

Gootstukken en installatieproducten



Gootstukken

Plaats het VELUX dakvenster in haast alle dakmaterialen dankzij het gebruik van originele VELUX gootstukken. Onze gootstukken zijn specifiek afgestemd op de exacte afmetingen en vorm van de dakvensters voor een perfecte, waterdichte aansluiting. Gootstukken kunnen ook dienen om meerdere dakvensters te combineren.

Installatieproducten

Zorg voor een correcte plaatsing en een lucht- en waterdichte aansluiting tussen het dakvenster en het dak met VELUX installatieproducten. Alle installatieproducten zijn zo ontworpen dat ze perfect bij het dakvenster passen, zodat u op een betrouwbaar en duurzaam resultaat kunt rekenen.

Binnengordijnen, buitenweringen en rolluiken

Maak de plaatsing van uw VELUX dakvenster helemaal af dankzij rolluiken en zonneschermen voor bescherming tegen warmte en binnengordijnen voor lichtaanpassing, verduistering en bescherming tegen insecten. Maak uw keuze uit een ruim assortiment manuele of op afstand bediende producten die perfect aansluiten bij alle dakvensters qua type en afmeting.

Verdere informatie

We behouden ons het recht om technische wijzigingen aan te brengen.

Voor meer informatie over onze producten, ga naar <http://www.velux.be>